

**Cuisinart**  
FOR MEN

家庭用

国内・海外両用

# シェーバー CMS-7100

## 取扱説明書

ご使用前に必ずお読みください。

保証書付

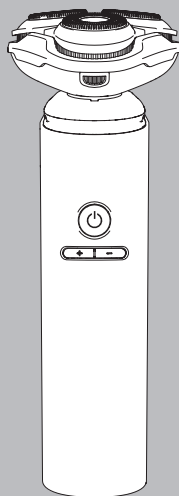

このたびはクイジナートフォーメン シェーバーをお買い上げいただき、まことにありがとうございます。正しくご使用いただくために、ご使用前に必ず、この取扱説明書をお読みください。なお、この取扱説明書には保証書が付いています。お読みになった後は、大切に保管してください。

小泉成器株式会社

## もくじ



---

安全上のご注意	2 ~ 5
BEFORE USE	6
海外使用の手引き	6
世界の電圧とプラグ	7
各部のなまえ	8
充電のしかた	9 ~ 10
シェーバーユニット、アタッチメントの着脱のしかた	11
正しい使いかた	12 ~ 13
トラベルロックボタンについて	14
お手入れの確認方法について	15
お手入れのしかた	16 ~ 19
保管のしかた	20
故障かな?と思ったら	21
製品を廃棄するとき	22
仕様	23
消耗部品について	24
アフターサービスについて	25
お客様の個人情報のお取り扱いについて	25
保証・無料修理規定	26
保証書	27
お客様相談窓口	27

---

## 安全上のご注意

- \* ご使用の前に、この「安全上のご注意」をよくお読みの上、正しくお使いください。
- \* ここに示した注意事項は、製品を安全に正しくお使いいただき、お使いになる方や他の人々への危害や損害を未然に防止するためのものです。また注意事項は、危害や損害の大きさと切迫の程度を明示するために、誤った取り扱いをすると生じることが想定される内容を「危険」「警告」「注意」の3つに区分しています。いずれも安全に関する重要な内容ですので、必ず守ってください。

 <b>危険</b>	誤った取り扱いをしたときに、死亡または重傷を負う危険が切迫しているもの
 <b>警告</b>	誤った取り扱いをしたときに、死亡または重傷を負う可能性があるもの
 <b>注意</b>	誤った取り扱いをしたときに、使用者が傷害を負ったり、物的損害の可能性のあるもの

### 絵表示例と絵表示の意味



○記号は、禁止の行為であることを告げるものです。図の中や近傍に具体的な禁止内容（左図の場合は分解禁止）が描かれています。



●記号は、行為を強制したり指示したりする内容を告げるものです。図の中に具体的な指示内容（左図の場合は電源プラグをコンセントから抜いてください）が描かれています。

※ お読みになった後は、お使いになる方がいつでも見られる場所に必ず保管してください。

## ⚠ 危険



高温になる場所（火ヤストーブのそば、炎天下など）や引火性ガスの発生する場所で使用したり放置したりしない。

室温 10℃～ 35℃の環境で使用・充電・保管してください。発火・火災・破裂・故障の原因となります。

火の中に投入したり、加熱しない。

発火・火災・破裂・故障の原因となります。



電子レンジや高圧容器などの中に本体や USB-AC アダプター、USB ケーブルを入れない。

発火・火災・破裂・故障の原因となります。

接続端子をショートさせない。接続端子に金属片や鉛筆の芯などの導電性異物を入れたり接触させない。

火災・故障の原因となります。

# 安全上のご注意

## 警告



改造はしない。修理技術者以外の人は、修理をしない。廃棄するとき以外は、分解しない。  
感電・火災・けがの原因となります。修理はお買い上げの販売店または小泉成器株式会社「修理センター」にご相談ください。

必ず AC100-240V で使用する。  
(国内・海外両用)

感電・火災の原因となります。

USB ケーブルは必ずゆとりを持たせて使用する。



USB ケーブルが引っ張られたり、屈曲が繰り返されるとショートします。

USB-AC アダプター、USB ケーブルは清潔にする。USB-AC アダプターおよび USB ケーブルのコネクタ、プラグにほこりが付着している場合は拭き取る。

ショート・火災の原因となります。

USB-AC アダプターのプラグおよびコンセントに異常がないか確認し、プラグにピンやごみを付着させない。

感電・ショート・発火の原因となります。

落としたり投げつけるなど強い衝撃を与えない。  
液漏れ・発熱・発火・破裂・故障の原因となります。

乳幼児の手の届く場所で使用したり、放置したり保管しない。

事故・感電・けがの原因となります。



安全に責任を負う人の監視または指示がない限り、補助を必要とする人や子供だけで使用させない。

事故・感電・けがの原因となります。

USB-AC アダプター、USB ケーブルが傷んだり、コンセントや接続端子の差し込みがゆるいときは使用しない。

感電・ショート・発火の原因となります。

USB-AC アダプター、USB ケーブルを傷付けたり、USB ケーブルを破損したり、加工したり、無理に曲げたり、引っ張ったり、ねじったりしない。

また、重い物を載せたり、はさみ込んだり、高温部に近づけたりしない。

USB ケーブルが破損し、感電・火災の原因となります。

本体に USB ケーブルを巻き付けない。  
また、USB ケーブルを束ねたまま使用しない。  
USB ケーブルがねじれて断線・感電・ショート・火災の原因となります。

次のようなときは使用しない。

- ・USB-AC アダプターや USB ケーブル、本体が異常に熱い、または煙が出ている。
- ・USB ケーブルに深い傷がある。
- ・USB ケーブルがこげている。
- ・異常な音やこげくさい臭いがする。



雷が鳴り出したら、USB-AC アダプター、USB ケーブルに触れない。

落雷による感電の原因となります。

業務用として使用しない。また、不特定多数の人が使用する場所に置かない。

連続過負荷による故障の恐れがあります。また、感染などの原因となります。

専用の USB-AC アダプター、USB ケーブルで、他の商品を使用したり、充電したりしない。  
また、専用の USB-AC アダプター、USB ケーブル以外には使用しない。

異常発熱によるショート・発火の原因となります。

USB ケーブルがよじれたままでは使用しない。  
ショートして火花が出ることがあります。



浴室などの水のかかる場所や湿気の多い場所で使用したり充電しない。

絶縁劣化により感電・ショート・火災の恐れがあります。



USB-AC アダプター、USB ケーブルは水につけたり、水洗いしない。

感電・ショートの原因があります。



交流式で使用するときは、石けん割りや水洗い掃除をしない。

感電・ショートの原因があります。



ぬれた手で USB-AC アダプター、USB ケーブルを抜き差ししたり、ぬれた手で使用しない。  
感電・ショートの原因となります。

使用時以外は必ず電源を切り、USB-AC アダプターをコンセントから抜く。USB ケーブルを接続端子から取りはずす。

けがややけど・絶縁劣化による感電や漏電・火災の原因となります。

# 安全上のご注意

## ⚠ 注意

ご使用前に、必ず刃やシェーバーユニットの状態（変形・破損・取り付け状態など）を確認する。肌を傷付ける原因となります。

USB ケーブルを抜くときは、コードを持たずに必ず先端のコネクタ、プラグを持って引き抜く。感電・ショートして発火することがあります。



周囲に人がいるときは不意の動作に注意して使用する。けがや肌を傷付ける恐れがあります。

本体のお手入れや刃を着脱するときは、必ず電源を切り、USB-AC アダプター、USB ケーブルを取りはずしてから行う。けがの原因となります。

次のような方は使用しない。

- ・アレルギー体質で皮膚の敏感な方
- ・過度の日焼け・吹出物・かぶれなど肌にトラブルのある方
- ・化学繊維でかぶれた経験のある方
- ・カミソリまけた経験のある方

傷・湿疹・ほくろ・あざ・いぼ・吹出物がある部位には使用しない。肌を傷付ける原因となります。

家族や他人と共用しない。感染・炎症の原因となります。



シェーバーユニットを開放した状態で電源を入れない。事故・トラブルの原因となります。

ヒゲのカット以外の使用、乳幼児・ベットの使用は避ける。事故・トラブルの原因となります。

通電したまま放置しない。事故・トラブルの原因となります。

お手入れをするときは、ベンジン、シンナー、アルコール、灯油などの溶剤や薬品類、磨粉などは使用しない。ひび割れ・感電・引火の恐れがあります。

お手入れをするときは、熱湯は使用しない。また、お手入れ後ドライヤーなどで乾かさない。変形・変色・故障の原因となります。

お手入れをするときは、刃などは十分に汚れを洗い流し、ブラシを使用して、汚れを残さない。悪臭やカビが発生する恐れや故障の原因とならず。

刃を強く押さえたり、硬い物に当てたり、落としたりしない。破損して肌を傷付ける原因となります。

刃を強く押し付けない。肌を傷付ける原因となります。



USB-AC アダプター、USB ケーブルを差し込んだまま持ち運んだり、保管したりしない。故障や USB ケーブル断線の原因となります。

直射日光の当たる場所で使用したり放置したりしない。変形・変色・故障の原因となります。

プラグ式消臭・芳香剤を使用しているコンセントや、その近くのコンセントに USB-AC アダプターを接続しない。USB-AC アダプターを傷める原因となります。

刃などの部品が破損した場合は使用しない。肌を傷付ける原因となります。

刃の駆動部に触れない。けがの原因となります。



浴室や湿気の高い場所に保管しない。絶縁劣化により感電することがあります。

# 安全上のご注意

## リチウムイオン充電電池の取り扱いについて

### ⚠ 危険



充電電池から漏れた液が目に入ったときは、すぐに水で洗い流し、医師の治療を受ける。  
目に障害が起きる恐れがあります。

次のことをしない。

- ・分解・改造をしない。
  - ・火中への投入や加熱をしない。
  - ・水につけたり、ぬらしたりしない。
  - ・他の機器に転用しない。
  - ・落としたり衝撃を与えたり傷付けたりしない。
  - ・端子同士を針金などの金属で接続しない。
- 液漏れ・ショート・発熱・発火・破裂の原因となります。



### ⚠ 警告



充電電池から漏れた液が皮膚や衣類に付いたときは、すぐに水で洗い流す。  
皮膚がかぶれる原因となります。



外装をはがしたり、傷付けたりしない。  
ショート・発熱・発火・破裂の原因となります。

指定の充電時間を超えても充電が完了しないときは、充電をやめる。  
過度に充電され、液漏れ・発熱の原因となります。

### ⚠ 注意



充電は、必ず 10℃～35℃の環境で行う。  
発熱・発火・破裂の原因となります。







異常に温度が高くなる場所（火やストーブのそば、直射日光のあたる場所、炎天下の車内など）に放置しない。  
発熱・発火・破裂の原因となります。

## BEFORE USE

1. Before using, please check the voltage and type of plug at your location.  
(<ご使用前に、使用する国の電圧およびプラグの形状を確認してください。>)
2. Before using, please confirm the shape of the plug socket, and choose plug adaptor.  
(<ご使用前に、電源コンセントの形状を確認して、接続プラグを選んでください。>)
3. Before using, be sure to check the voltage and type of plug, because the voltage and the type of plug, may differ according to the area even in the same country.  
(<国によっては同一国内でも地域によって電圧・プラグ形状が異なる場合がありますので、ご使用前に、電圧・プラグ形状を充分確認してください。>)

## 海外使用の手引き

- 当商品は「AC100-240V」の地域で使用できます。
- ご使用前に、使用する国の電源コンセントの形状を確認してください。  
※世界の電圧とプラグの一覧は、7ページに掲載しています。
- 当商品をAタイプ適用外の国でご使用の際は、使用する国の電源コンセントにあった接続プラグをご用意ください。

Aタイプ	B3タイプ	BFタイプ	Cタイプ	Oタイプ
商品のプラグ形状 ※そのまま使用できます。 				

注) 国によっては同一国内でも地域によって電圧・プラグ形状が異なる場合がありますので、現地  
で充分お確かめの上、ご使用ください。

## 世界の電圧とプラグ

※ 同じ国でも地域によって電圧やプラグの形が一定ではなく、表と異なる場合があります。  
事前に関地のホテルや旅行代理店でご確認の上、ご使用ください。

	地 域・国 名	Area・Countries	電 圧 Voltage	プラグ Plug	
ア ジ ア	インド	India	115/230/240	B3、BF、C	
	インドネシア	Indonesia	127/220/230	A、B3、BF、C	
	シンガポール	Singapore	115/230	B3、BF	
	タイ	Thailand	220	A、BF、C	
	台湾	Taiwan	110/220	A、O	
	韓国	Korea	110/220	A、BF、C、O	
	中国	China. Rep.	110/220	A、B3、BF、C、O	
	日本	Japan	100	A	
	フィリピン	Philippines	120/230/240	A、B3、BF、C、O	
	ベトナム	Vietnam	110/220	A、C	
	ホンコン	Hong Kong	200/220	B3、BF、C	
	マカオ	Macao	115/127/220	A、B3、C	
	マレーシア	Malaysia	240	B3、BF、C	
	北 米	アメリカ	U.S.A	120	A
ハワイ		Hawaii	120	A	
カナダ		Canada	120/240	A、BF	
中 南 米	アルゼンチン	Argentina	220	BF、C、O	
	ブラジル	Brazil	127/220	A、C	
	プエルトリコ	Puertorico	120/240	A	
ヨ ー ロ ッ パ	メキシコ	Mexico	120/127/230	A	
	イギリス	England	230/240	B3、BF、O	
	イタリア	Italy	125/220	C	
	オーストリア	Austria	230	B3、C	
	オランダ	Netherlands	230	C	
	ギリシャ	Greece	230	B3、C	
	スイス	Switzerland	230	B3、BF、C	
	スウェーデン	Sweden	230	C	
	スペイン	Spain	127/220	A、C	
	ロシア	Russia	127/220	A、C	
	デンマーク	Denmark	230	C	
	ドイツ	Germany	127/230	C	
	ノルウェー	Norway	230	C	
	ハンガリー	Hungary	220	C	
	フィンランド	Finland	120/230	C	
	フランス	France	127/230	C、O	
	ベルギー	Belgium	127/230	C	
	オ セ ア ニ ア	オーストラリア	Australia	240/250	O
		グアム	Guam	120/240	A
サイパン		Saipan	110	A	
トンガ王国		Tonga	240	O	
ニュージーランド		New Zealand	230/240	O	
中 近 東	フィジー	Fiji	120/240	A、C、O	
	アラブ首長国連邦	United of Arab Emiraes	220/240	B3、BF、C	
	クウェート	Kuwait	240	B3、BF、C	
ア フ リ カ	トルコ	Turkey	220	A、C	
	エジプト・アラブ共和国	Arab Rep. of Egypt	220	B3、BF、C	
	南アフリカ共和国	South Africa. Rep.	220/230/250	B3、BF、C	
	モロッコ	Morocco	115/127/220	C	



# 各部のなまえ

## 本体

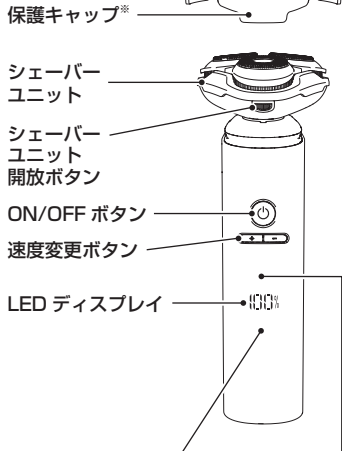

## 本体底面



## もみあげ・ヒゲトリマー\*



## ポーチ\*

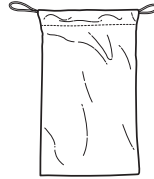

## 掃除用ブラシ\*



## 速度アイコン

高速 中速 低速  
Hi M Lo

## シェーバーユニット分解図

ヘッドフレーム 内刃



外刃 固定板



## USB-AC アダプター\*

型番: VSI-9005  
(ZD5C050100JPCU)

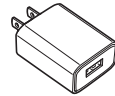

## USB ケーブル (プラグ・USB コネクタ含む)\*

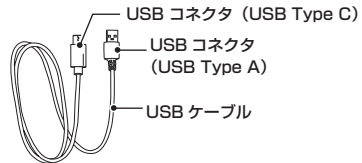

名称の横に\*が付いているものは付属品です。

## 充電のしかた

- 初めて使用する場合は、必ず充電してください。
- 長期間放置しておくとも電圧が低下する場合がありますので、使い始めなどには充電してください。
- 充電は、専用の USB-AC アダプター、USB ケーブルをご使用ください。
- パソコンなどに接続しても充電できませんが、環境によって正常に充電できない場合があります。
- この商品は交流式（充電しながら）でもご使用いただけます。

※ パソコンなどに接続した場合のデータの消失や故障など、本機を使用することによって生じた損害に関して、いかなる場合においても当社は一切責任を負いません。  
データの復元・損失補填などはいたしませんので、ご了承ください。

### ⚠ 警告

- 専用の USB-AC アダプター・USB ケーブルを、他の製品で使用したり、充電したりしない。また、専用の USB-AC アダプター・USB ケーブル以外は使用しない。  
異常発熱による発火・ショートの原因となります。
- 浴室などの水のかかる場所や湿気が多い場所で使用したり充電しない。  
絶縁劣化により感電・ショート・火災の恐れがあります。

### ⚠ 注意

パソコンなどの USB 接続端子で、外付けハードディスクなど消費電力の大きい機器と同時に使用しない。  
パソコンなどに障害を与え、データ消失・故障の原因となる恐れがあります。

- 充電完了後、USB ケーブルを取りはずしてください。

### 充電の目安

- 約 2 時間で充電が完了し、充電アイコンが消灯します。
- 1 回のフル充電で約 90 分\*使用できます。(周囲温度など使用条件によって異なります。)
- 充電が 5%以下になると、使用中または使用後に「ビビ…ビビ…」と音が鳴り、充電アイコンが点滅します。

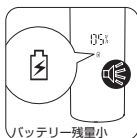

## 充電のしかた

- 1 USB ケーブルの USB コネクタ (USB Type A) を付属の USB-AC アダプターの USB 接続端子に差し込みます。
- 2 USB ケーブルの USB コネクタ (USB Type C) を本体の接続端子に差し込みます。

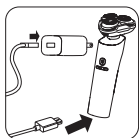

- 3 USB-AC アダプターをコンセントに差し込みます。

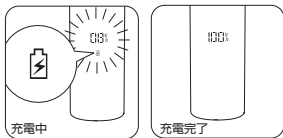

- 充電中は、充電アイコンが点灯し、LED ディスプレイに充電残量 (%) が点滅して表示され、充電により充電残量 (%) が増えていきます。
- 充電が完了すると、充電アイコンが消灯し、LED ディスプレイに「100%」と点灯して表示されます。

● 充電中は、本体・USB-AC アダプターが多少熱くなりますが、異常ではありません。

### 充電完了後

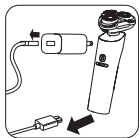

- コンセントから USB-AC アダプターを抜き、本体の接続端子から USB コネクタ (USB Type C) を取りはずします。

## シェーバーユニット、アタッチメントの着脱のしかた

●必ず電源を OFF にしてから行ってください。

### シェーバーユニット

取り付けるときは、シェーバーユニット背面の突起を本体の▽と合わせてシェーバーユニットを押し込みます。

取りはずすときは、シェーバーユニットを回さず上に持ち上げて取りはずします。

#### 取り付けるとき

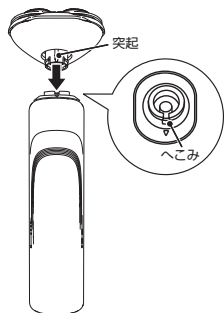

#### 取りはずすとき

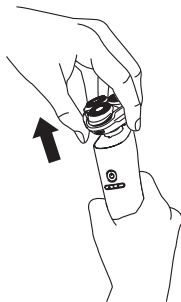

### もみあげ・ヒゲトリマー

取り付けるときは、もみあげ・ヒゲトリマーと本体の▽と合わせてもみあげ・ヒゲトリマーを押し込みます。

取りはずすときは、もみあげ・ヒゲトリマーを回さず取りはずします。

#### 取り付けるとき

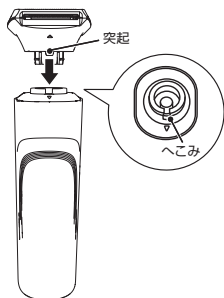

#### 取りはずすとき



# 正しい使いかた



## 警告

浴室などの水のかかる場所や湿気の多い場所で使用しないでください。  
絶縁劣化により感電・ショート・火災の恐れがあります。



## 注意

- ご使用前に必ず刃やシェーバーユニットの状態（変形、破損、取り付け状態など）を確認してください。  
肌を傷付ける原因となります。
- 刃の駆動部に触れないでください。  
けがの原因となります。
- 肌に強く押し付けてシェービングをしないでください。  
肌を傷付ける原因となります。

## 1 本体を充電します。（P.9～P.10 参照）

- ・交流式でお使いの場合でも、充電残量がない状態でご使用されますと動作しない場合があります。5分以上充電を行ってからご使用ください。

## 2 ON/OFF ボタンを押して電源を「ON」にします。



## 3 速度変更ボタンで好みの速度に調節します。

- ・電源を入れたときは [ 中速 M ] で運転します。

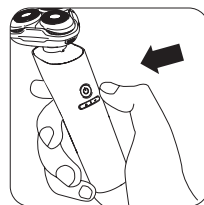

### 速度を調節する

- 速度変更ボタン (+)(-) を押すごとに、刃の回転速度が切り替わります。
- 速度は [ 高速 Hi ] [ 中速 M ] [ 低速 Lo ] の3段階調節できます。

#### 速度アイコン

高速	中速	低速
Hi	M	Lo

## 正しい使いかた

4 シェーバーを肌に優しくあて、円を描くように動かして剃ります。

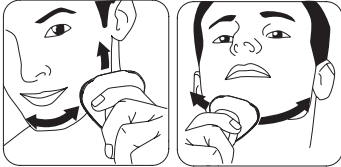

・ヒゲの生えている方向に向かって剃ります。肌が弱い方はヒゲの生えている方向と同じ方向に剃ります。

5 もみあげや口ヒゲを整える場合は、電源を OFF にして、シェーバーユニットをもみあげ・ヒゲトリマーに変えて使用します。(P.11 参照)

電源を ON にして、速度を調節し、トリマー部を優しく下へ動かしながら整えます。



### 使用後

- ① ON/OFF ボタンを押して電源を「OFF」にします。LED ディスプレイが約 5 秒間点灯します。(交流式でご使用後は、電源を「OFF」にしてから USB-AC アダプター、USB ケーブルを取りはずしてください。)
- ② お手入れをします。(P.16 ~ P.19 参照)

## トラベルロックボタンについて

### トラベルロック設定のしかた

ON/OFF ボタンを約 3 秒間長押しすることで本体をロックできます。ロックアイコンが点滅し、「ピッ」と音が鳴ります。

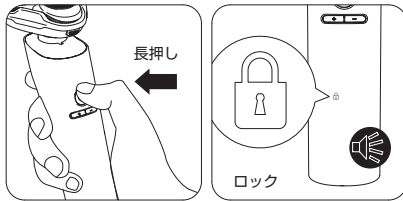

- ロックすることで誤動作を防ぐことができます。
- しばらくするとロックアイコンは消灯します。
- ロック中にボタンを短押しすると、ロックアイコンが点滅します。
- 充電時は、ロックアイコンが点灯し、充電が完了するとロックアイコンが消灯します。

### トラベルロック解除のしかた

ロック中に ON/OFF ボタンを約 3 秒間長押しすることでロック解除できます。ロックアイコンが消灯し、「ピッ」と音が鳴ります。その後、通常使用が可能となります。

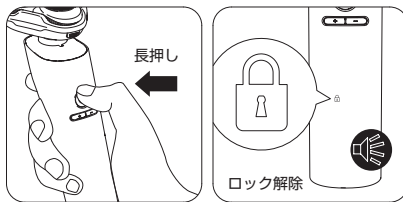

- 解除するとき、LED ディスプレイに「3」、「2」、「1」と順番に点灯して表示されます。

## お手入れの確認方法について

- 1 本体内に毛クズがたまってしまった場合などに、水洗いアイコンが表示され、お手入れが必要であることをお知らせします。

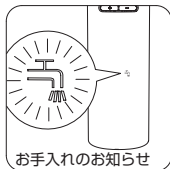

- 2 日常にお手入れをしても水洗いアイコンが表示される場合は、シェーバーユニットの分解掃除をするか、新しい内刃・外刃に交換してください。(P.16 ~ P.19, P.24 参照)

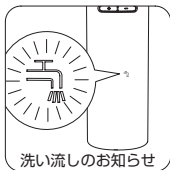



## お手入れのしかた

- 必ず電源を OFF にし、USB-AC アダプター、USB ケーブルを取りはずしてから行ってください。
- 定期的なお手入れをお勧めします。シェービングパフォーマンスの維持、バクテリアの繁殖や異臭の発生などを防ぐために、常に清潔な状態にしてください。
- 分解掃除は、約 1 ヶ月に 1 回が目安です。



**警告**

ぬれた手で USB-AC アダプター、USB ケーブルを抜き差ししないでください。  
感電・ショートの原因となります。



**注意**

ベンジン、シンナー、アルコール、灯油などの溶剤や薬品類、磨粉などは使用しないでください。  
ひび割れ・感電・引火の恐れがあります。



**注意**

本体は水洗いできますが、水や液体につけないでください。  
故障の原因となります。

### 日常のお手入れ

- 1 シェーバーユニット解放ボタンを押してシェーバーユニットを開け、溜まった毛クズを水または、ぬるま湯で洗い流します。

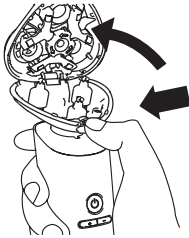

蛇口下で水洗い

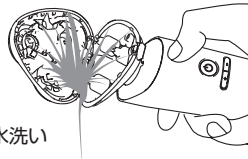

**注意**

熱湯は使用しないでください。

- 2 乾いたやわらかい布で水気を拭き取り、乾燥させます。

# お手入れのしかた

## シェーバーユニット分解掃除のしかた

- 1 シェーバーユニットを取りはずし (P.11 参照)、シェーバーユニット解放ボタンを押してユニットを開けます。
- 2 シェーバーユニットの上部を矢印①の方向に引っ張り分解し、固定板のつまみを矢印②の方向に回してロックを解除した後、矢印③の方向に引き上げます。

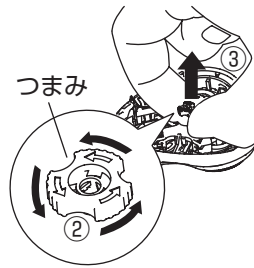
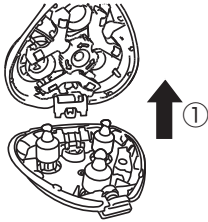

- 3 内刃と外刃を取り出し、それぞれ水で洗い流したり付属の掃除用ブラシでお手入れし、乾燥させます。

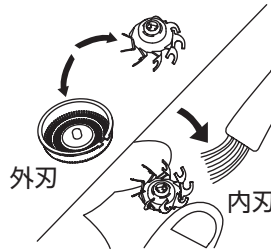
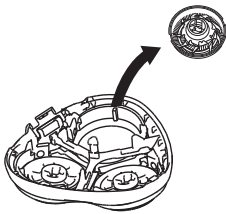

### ⚠ 注意

熱湯は使用しないでください。

### ⚠ 注意

各刃はセットとなっていますので、一つずつお手入れしてください。パーツを個別に交換などすると、シェービングパフォーマンスに影響を与えることがあります。

## お手入れのしかた

- 4** 刃の取付部に付いた毛クズを付属の掃除用ブラシで取り除き、乾いたやわらかい布で汚れを拭き取ります。



- 5** 外刃に内刃をセットし、シェーバーユニットにはめ込みます。

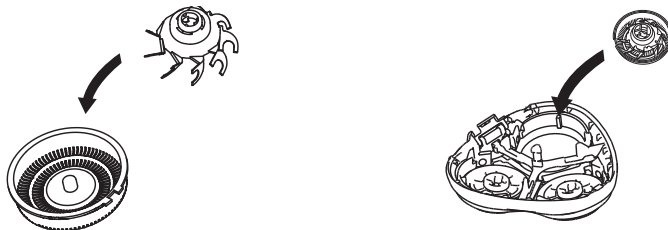

- 外刃をセットするときは、くぼみに位置を合わせて装着してください。

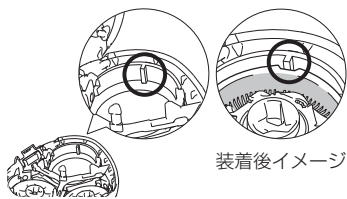

## お手入れのしかた

- 6 固定板の溝を①の突起に合わせながら矢印②の方向に取り付け、固定板のつまみを矢印③の方向に回してロックします。



- 7 シェーバーユニット上部を矢印④の方向に取り付け、シェーバーユニットを本体に取り付けます。(P.11 参照)

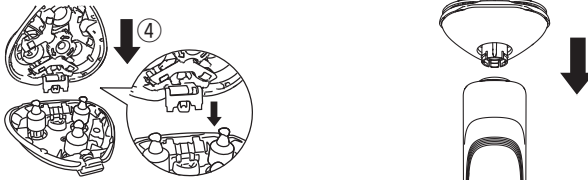

### もみあげ・ヒゲトリマー

- 1 もみあげ・ヒゲトリマーを本体から取りはずし、刃に付いた毛クズを付属の掃除用ブラシで取り除きます。

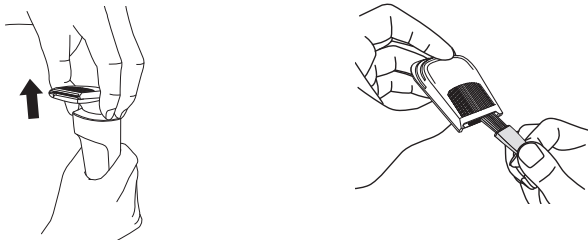

**警告**

USB-AC アダプターの水洗いはできません。

感電・ショートの原因となりますので、絶対におやめください。



**注意**

ベンジン・シンナーなどは使用しないでください。



## 保管のしかた

十分に乾燥させた後、ポーチなどに入れ、湿気の少ない場所に保管します。

- お子様の手の届かない場所に保管してください。
- 直射日光の当たる場所や、極端に高温・低温の場所、水のかかる場所で保管しないでください。
- 長期間保管していた場合は、使用する前に必ず充電してください。(P.9～P.10 参照)

# 故障かな？と思ったら

●修理を依頼される前に以下の点をお調べください。

こんな場合	点検	処置のしかた
切れ味が悪くなった。	毛クズがたまっていますか？	内刃・外刃のお手入れをしてください。 (P.16～P.19 参照)
	内刃・外刃が消耗していませんか？	新しい内刃・外刃に交換してください。 (P.16～P.19, P.24 参照)
電源をONにしても、正しく動かない。	充電されていますか？	約2時間充電してください。 (P.9～P.10 参照)
	刃が本体からはずれていませんか？	刃を本体に正しくセットしてください。 (P.16～P.19 参照)
	【交流式でご使用の場合】 USB コネクタ (USB Type C) が本体の接続端子から抜けていませんか？	確実に差し込んでください。
	【交流式でご使用の場合】 USB-AC アダプターが、コンセントから抜けていませんか？	確実に差し込んでください。
	USB コネクタ (USB Type A) が USB-AC アダプターの USB 接続端子から抜けていませんか？	確実に差し込んでください。
	トラベルロックが作動していませんか？	トラベルロックを解除してください。(P.14 参照)
充電できない。	USB コネクタ (USB Type C) が本体の接続端子から抜けていませんか？	確実に差し込んでください。
	USB-AC アダプターが、コンセントから抜けていませんか？	確実に差し込んでください。
	USB コネクタ (USB Type A) が USB-AC アダプターの USB 接続端子から抜けていませんか？	確実に差し込んでください。

## 製品を廃棄するとき



**危険**

お客様による充電電池の修理・交換はできません。



**警告**

廃棄するとき以外は、製品を分解しないでください。



**注意**

本体内部の金具は鋭いので、ご注意ください。

### 充電電池リサイクルにご協力を



Li-ion

本製品は充電電池を内蔵しています。ご使用済みの充電電池は、リサイクルすることができる貴重な資源です。ご使用済みの充電電池の廃棄に際しては、動かなくなるまで運転してから充電電池を取り出し、プラスとマイナスの金属端子部にテープ（セロハンテープ、ビニールテープ、ガムテープなど）を貼り、電流が流れない状態（絶縁）にしてから、お住いの自治体にお問い合わせいただくか、リサイクルボックス設置の協力店または、特定の回収窓口へお持ちください。

詳細は、一般社団法人JBRCのホームページをご覧ください。

<http://www.jbrc.com>

### 廃棄する際の充電電池の取り出しかた

USB-AC アダプター、USB ケーブル、シェーバーユニットを取りはずし、電源を入れて、完全に動作しなくなるまで充電電池を放電させてから行ってください。

- ①：部品を取りはずす
- ②：部品を取りはずす
- ③：ねじを取りはずす
- ④：部品を取りはずす
- ⑤：部品を取りはずす
- ⑥：ねじを取りはずす
- ⑦：部品を取りはずす
- ⑧：テープを取り除く
- ⑨：ねじを取りはずす
- ⑩：部品を取りはずす
- ⑪：基板を取りはずす
- ⑫：充電電池を基板から引きはずす

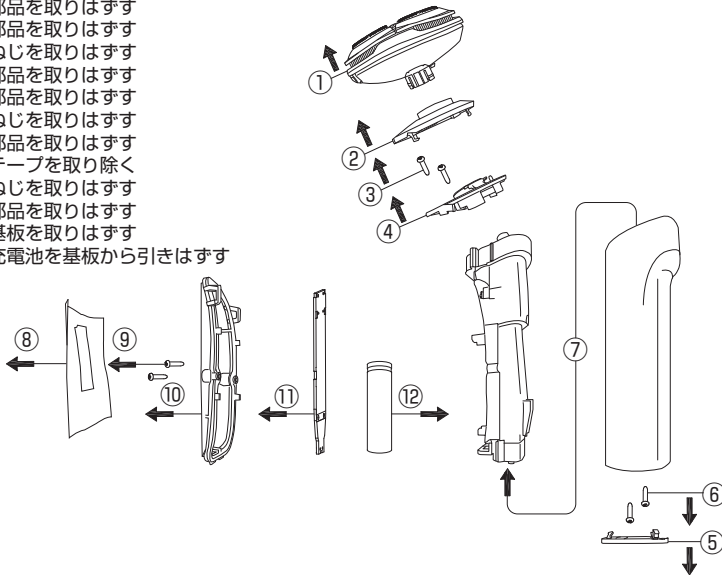

# 仕様

## ■ 本体

電 源	充電・交流式（専用アダプター使用）
定 格 入 力	DC5V 1A
使 用 電 池	リチウムイオン充電電池（DC3.7V 800 m Ah）
消 費 電 力	5W（充電時）
寸 法	約 60（W）× 60（D）× 160（H）mm（本体のみ）
質 量	約 170g（本体のみ）
充 電 時 間	約 2 時間
付 属 品	もみあげ・ヒゲトリマー、USB-AC アダプター、USB ケーブル、掃除用ブラシ、ポーチ、保護キャップ

## ■ USB-AC アダプター 型番：VSI-9005（ZD5C050100JPCU）

入 力	AC100-240V 50/60Hz 0.2A
出 力	DC5V 1A

※本機の仕様および外観については、改良のため予告なく変更することがあります。

<b>★長年ご使用のシェーバーの点検を！</b>	
<p><b>愛情点検</b></p>  <p>ご使用の際このようなことはありませんか？</p>	<ul style="list-style-type: none"> <li>●電源を入れても、ときどき動作しないときがある。</li> <li>●USB ケーブルを折り曲げると通電したり、しなかったりする。</li> <li>●運転中に異常な音がある。</li> <li>●こげくさい臭いがする。</li> <li>●その他の異常、故障がある。</li> </ul>
▶	<p><b>ご使用中止</b></p> <p>このような症状のときは、故障や事故防止のため、電源を切り、USB ケーブルを抜いて、必ず販売店にご相談ください。</p>



## 消耗部品について

- 内刃・外刃は消耗部品です。消耗部品を依頼される場合は、お買い上げの販売店または小泉成器株式会社「部品センター」にお問い合わせください。

名 称	型 番
替刃（内刃+外刃）	CMS-SH01

※ 内刃や外刃が破損した場合や、内刃や外刃のお手入れをしても切れ味が悪いと感じられたら交換時期となります。

## 【アフターサービスについて】

### 1 保証書

- この取扱説明書には保証書が付いています。  
保証書はお買い上げの販売店で「販売店名・お買い上げ日」などの記入をご確認の上、内容をよくお読みの後、大切に保管してください。保証期間はお買い上げ日より1年間です。

### 2 修理を依頼されるとき

- 保証期間中は  
商品に保証書を添えてお買い上げの販売店にご持参ください。  
保証の記載内容により無料修理いたします。
- 保証期間が過ぎていた場合は  
お買い上げの販売店にご相談ください。修理により使用できる場合は、お客様のご要望により有料で修理いたします。

### 3 補修用性能部品の保有期間

- シェーバーの補修用性能部品の保有期間は製造打切後6年です。  
補修用性能部品とは商品の機能を維持するために必要な部品です。

### 4 アフターサービスについてご不明の場合

- アフターサービスについてご不明の場合には、お買い上げの販売店か、小泉成器株式会社「修理センター」にお問い合わせください。

## お客様の個人情報のお取り扱いについて

お受けしましたお客様の個人情報は当社個人情報保護方針に基づき適切に管理いたします。また、お客様の同意がない限り、業務委託をする場合および法令に基づき必要と判断される場合を除き、第三者への開示は行いません。

〈利用目的〉

お受けしました個人情報は、商品・サービスに関わるご相談・お問い合わせおよび修理対応のみを目的として使用させていただきます。

なお、この目的のために小泉成器株式会社および関係会社で上記個人情報を利用することがあります。〈業務委託の場合〉

上記目的の範囲内で対応業務を委託する場合、委託先に対しては当社と同等の個人情報保護を実施させるとともに適切な管理・監督をいたします。

## 【保証・無料修理規定】

1. 取扱説明書、本体貼付ラベル等の注意書に従った**正常な使用状態で保証期間内に故障**した場合、「**無料修理**」致します。
2. 保証期間内に故障して無料修理をお受けになる場合には、**商品と本書をご持参ご提示の上、お買い上げの販売店にご依頼ください。**
3. **ご購入、ご購入等**で本保証書に記入してあるお買い上げの販売店に修理がご依頼できない場合には、取扱説明書の小泉成器株式会社「修理センター」へご相談ください。
4. 保証期間内でも次の場合には有料修理になります。
  - (イ) 使用上の誤りおよび不当な修理や改造による故障および損傷。
  - (ロ) お買い上げ後の落下等による故障および損傷。
  - (ハ) 火災、地震、落雷、水害、その他の天災地変、異常電圧による故障および損傷。
  - (ニ) 一般家庭用以外（例えば業務用の長時間使用、車輛、船舶への搭載）に使用された場合の故障および損傷。
  - (ホ) 本書のご提示がない場合。
  - (ヘ) 本書にお買い上げ年月日、お客様名、販売店名の記入のない場合、あるいは字句を書き換えた場合。
  - (ト) 譲渡、転売、リサイクル店（中古品）、中古販売店、オークション等により入手された場合。
5. 保証期間内でも商品を修理窓口へ送付された場合の送料はお客様の負担となります。
6. 本書は日本国内においてのみ有効です。日本国外からの修理依頼や補修用部品・消耗部品の発送依頼には対応しておりません。  
Effective only in Japan. We do not offer repair service or dispatch maintenance parts or consumables internationally.
7. 本書は再発行致しませんので、紛失しないよう大切に保管してください。

修理メモ

- ※ この保証書は、本書に明示した期間、条件のもとにおいて無料修理をお約束するものです。従ってこの保証書によって保証書を発行している者（保証責任者）、およびそれ以外の事業者に対するお客様の法律上の権利を制限するものではありません。保証期間経過後の修理等についてご不明の場合は、お買い上げの販売店、または取扱説明書の小泉成器株式会社「修理センター」にお問い合わせください。
- ※ 保証期間経過後の修理について詳しくは取扱説明書の「アフターサービスについて」をご覧ください。

## シェーバー 保証書 持込修理

本書は、本書記載内容（裏面記載）で無料修理を行うことをお約束するものです。  
お買い上げの日から下記期間中故障が発生した場合は、本書をご提示の上、お買い上げの販売店に修理をご依頼ください。

型番	CMS-7100	
お買い上げ年月日	年	月 日
無料修理保証期間	対象部分	期間（お買い上げ日より）
	本体（刃・付属品を除く）	1 年
お客様	お名前	様
	ご住所	〒 TEL
販売店	店名・住所・電話	

★販売店の皆様へのお願い 必ず全項目をご記入、ご捺印の上、お客様にお渡してください。  
小泉成器株式会社 本社 〒541-0051 大阪市中央区備後町3丁目3番7号 TEL.06 (6262) 3561

### お客様相談窓口

この商品に関するご意見・ご質問については下記へお寄せください。

#### ご意見・ご質問について

##### お客様相談窓口

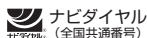

0570 (07) 5555

■IP電話などからご利用いただけない場合

〒541-0051 大阪市中央区備後町3丁目3番7号 TEL.06 (6262) 3561 FAX.06 (6268) 1432

#### 修理に関するお問い合わせ

##### 東日本修理センター

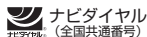

0570 (05) 8888

■IP電話などからご利用いただけない場合

〒344-0127 埼玉県春日部市水角1190 TEL.048 (718) 3340 FAX.048 (718) 3350

##### 西日本修理センター

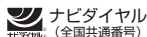

0570 (05) 8888

■IP電話などからご利用いただけない場合

〒559-0033 大阪市住之江区南港中1丁目3番98号 TEL.06 (6613) 3145 FAX.06 (6613) 3196

#### 部品に関するお問い合わせ

##### 部品センター



0570 (00) 3211

■IP電話などからご利用いただけない場合

〒559-0033 大阪市住之江区南港中1丁目3番98号 TEL.06 (6613) 3211 FAX.06 (6613) 3299

### 小泉成器株式会社

〒541-0051 大阪市中央区備後町3丁目3番7号  
TEL.06 (6262) 3561 FAX.06 (6268) 1432

受付時間：平日9：00～17：00  
（土・日・祝日・夏期休暇・年末年始を除く）

2023年8月現在（所在地、電話番号などについては変更がある場合がありますので、その節はご容赦願います。）