

Cuisinart
FOR MEN

家庭用

国内・海外両用

メンズグルーミングキット CMG-5100

取扱説明書

ご使用前に必ずお読みください。

保証書付

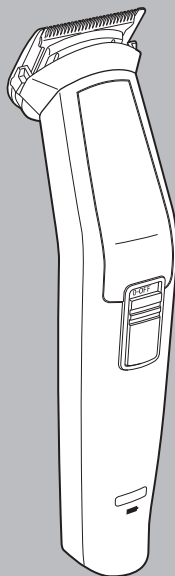

このたびはクイジナートフォーメン メンズグルーミングキットをお買い上げいただき、まことにありがとうございます。正しくご使用いただくために、ご使用前に必ず、この取扱説明書をお読みください。なお、この取扱説明書には保証書が付いています。お読みになった後は、大切に保管してください。

もくじ

安全上のご注意	2~5
BEFORE USE	6
海外使用の手引き	6~7
世界の電圧とプラグ	7
各部のなまえ	8
充電のしかた	9
正しい使いかた	10
ヘッドについて	11
ヘッドの取り付けかた	11
ヘッドの取りはずしかた	11
コームについて	12~13
コームの取り付けかた	12
コームの取りはずしかた	13
1 ~ 3.5mm長さ調節コームの仕上がり長さの設定のしかた	13
コームの使いかた	13
ヒゲのトリミングのしかた	14
トリミングの準備	14
ヒゲの長さを整える	14
ヒゲの輪郭を整える	14
体毛のトリミングのしかた	15
トリミングの準備	15
体毛の長さを整える	15
えり足・耳まわりのトリミングのしかた	15~16
トリミングの準備	15
えり足・耳まわりを整える	15~16
鼻毛・耳毛のトリミングのしかた	16
トリミングの準備	16
鼻毛・耳毛を整える	16
お手入れのしかた	17~19
保管のしかた	20
故障かな?と思ったら	20
製品を廃棄するとき	21
仕様	22
別売品について	23
アフターサービスについて	25
お客様の個人情報のお取り扱いについて	25
保証・無料修理規定	26
保証書	27
お客様相談窓口	27

安全上のご注意

*ご使用前に、この「安全上のご注意」をよくお読みの上、正しくお使いください。

*ここに示した注意事項は、製品を安全に正しくお使いいただき、お使いになる方や他の人々への危害や損害を未然に防止するためのものです。また注意事項は、危害や損害の大きさと切迫の程度を明示するために、誤った取り扱いをすると生じることが想定される内容を「危険」「警告」「注意」の3つに区分しています。いずれも安全に関する重要な内容ですので、必ず守ってください。



危険

誤った取り扱いをしたときに、死亡または重傷を負う危険が切迫しているもの



警告

誤った取り扱いをしたときに、死亡または重傷を負う可能性があるもの

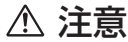

注意

誤った取り扱いをしたときに、使用者が傷害を負ったり、物的損害の可能性のあるもの

絵表示例と絵表示の意味



⊘ 記号は、禁止の行為であることを告げるものです。図の中や近傍に具体的な禁止内容（左図の場合は分解禁止）が描かれています。



● 記号は、行為を強制したり指示したりする内容を告げるものです。図の中に具体的な指示内容（左図の場合は電源プラグをコンセントから抜いてください）が描かれています。

※お読みになった後は、お使いになる方がいつでも見られる場所に必ず保管してください。

⚠ 危険



高温になる場所（火やストーブのそば、炎天下など）や引火性ガスの発生する場所で使用したり放置したりしない。

室温10℃～35℃の環境で使用・充電・保管してください。発火・火災・破裂・故障の原因となります。

火の中に投入したり、加熱しない。

発火・火災・破裂・故障の原因となります。



電子レンジや高圧容器などの中に本体やACアダプターを入れない。

発火・火災・破裂・故障の原因となります。

接続端子をショートさせない。接続端子に金属片や鉛筆の芯などの導電性異物を入れたり接触させない。

火災・故障の原因となります。

安全上のご注意

⚠ 警告



改造はしない。修理技術者以外の人は、修理をしない。廃棄するとき以外は、分解しない。
火災・感電・けがの原因となります。修理はお買い上げの販売店または小泉成器株式会社「修理センター」にご相談ください。



必ずAC100-240Vで使用する。
(国内・海外両用)
火災・感電の原因となります。

ACアダプターのコードは必ずゆとりを持たせて使用する。
コードが引っ張られたり、屈曲が繰り返されるとショートします。

ACアダプターは清潔にする。ACアダプターの刃および刃の取付面にほこりが付着している場合は拭き取る。
ショート・火災の原因となります。



ACアダプターのプラグにピンやごみを付着させない。
感電・発火・ショートの原因となります。

落としたり投げつけるなど強い衝撃を与えない。
破裂・発熱・発火・液漏れ・故障の原因となります。

乳幼児の手の届く場所で使用したり、放置したり保管しない。
事故・感電・けがの原因となります。

安全に責任を負う人の監視または指示がない限り、補助を必要とする人や子供だけで使用させない。
事故・感電・けがの原因となります。

ACアダプターが傷んだり、コンセントや接続端子の差し込みがゆるいときは使用しない。
感電・ショート・発火の原因となります。

ACアダプターを傷付けたり、ACアダプターのコードを破損したり、加工したり、無理に曲げたり、引っ張ったり、ねじったりしない。
また、重い物を載せたり、はさまんだり、高温部に近づけたりしない。
コードが破損し、火災・感電の原因となります。



本体にACアダプターのコードを巻き付けない。また、ACアダプターのコードを束ねたまま使用しない。
コードがぬじれて断線・ショート・火災・感電の原因となります。

次のようなときは使用しない。
・ACアダプターや本体が異常に熱い、または煙が出ている。
・ACアダプターのコードに深い傷がある。
・ACアダプターやコードがこげている。
・異常な音やこげくさい臭いがする。

雷が鳴り出したら、ACアダプターに触れない。
落雷による感電の原因となります。

業務用として使用しない。また、不特定多数の人が使用する場所に置かない。
連続過負荷による故障の恐れがあります。

専用のACアダプターで、他の商品を使用したり、充電したりしない。
また、専用のACアダプター以外は使用しない。
異常発熱による発火・ショートの原因となります。

ACアダプターのコードがよじれたままでは使用しない。
ショートして火花が出ることがあります。



浴室などの水のかかる場所や湿気が多い場所で使用したり充電しない。
絶縁劣化により感電・火災・ショートの恐れがあります。



水をかけたり、水につけたり、水洗いしない。(ヘッドやコームは取りはずして洗浄可能)
ショート・感電の原因となります。

ぬれた手でACアダプターを抜き差ししたり、ぬれた手で使用しない。
ショート・感電の原因となります。



使用時以外は必ず電源を切る。また充電時以外はACアダプターをコンセントから抜いて、プラグを接続端子から取りはずす。
けが・やけど・絶縁劣化による感電・漏電火災の原因となります。

安全上のご注意

⚠ 注意

ご使用前に、必ずヘッドやコームの状態（変形・破損・刃の破れ・取り付け状態など）を確認する。肌を傷付ける原因となります。

ACアダプターを抜くときは、コードを持たずに必ず先端のACアダプターを持って引き抜く。感電・ショートして発火することがあります。



周囲に人がいるときは不意の動作に注意して使用する。けが・肌を傷付ける恐れがあります。

本体のお手入れやヘッドやコームを着脱するときは、必ず電源を切り、ACアダプターをコンセントから抜く。感電・けがの原因となります。

ご使用のたびに、お手入れをする。肌のトラブルの原因となります。

ヒゲ・体毛・えり足・耳まわり・鼻毛・耳毛のカット以外の使用、乳幼児・ペットへの使用は避ける。

事故・トラブルにつながる恐れがあります。

通電したまま放置しない。事故・トラブルの原因となります。

お手入れをするときは、ベンジン、シンナー、アルコール、灯油などの溶剤や薬品類、磨粉などは使用しない。ひび割れ・感電・引火の恐れがあります。



刃を強く押さえたり、硬い物に当てたり、落としたりしない。破損して肌を傷付ける原因となります。

刃を強く押し付けない。肌を傷付ける原因となります。

鼻毛・耳毛用のヘッドの刃を鼻や耳の奥まで入れない。鼻孔・耳孔を傷付ける原因となります。

ACアダプターを取り付けたまま持ち運んだり、保管したりしない。故障やACアダプターのコードの断線の原因となります。

直射日光の当たる場所で使用したり放置したりしない。

変形・変色・故障の原因となります。

プラグ式消臭・芳香剤を使用しているコンセントや、その近くのコンセントにACアダプターを接続しない。

ACアダプターを傷める原因となります。

コームの着脱をするときは、無理に引っ張ったり、押し込んだりしない。

故障・破損の原因となります。

刃やコームなどの部品が破損した場合は使用しない。

肌を傷付ける原因となります。

トリマーヘッドの刃の駆動部に触れない。

けがの原因となります。

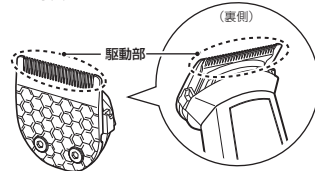

次のような方は使用しない。

- ・アレルギー体質で皮膚の敏感な方
 - ・過度の日焼け・吹出物・かぶれなど肌にトラブルのある方
 - ・化学繊維でかぶれた経験のある方
 - ・カミソリまけた経験のある方
- 肌を傷付ける原因となります。

傷・湿疹・ほくろ・あざ・いぼ・吹出物がある部位には使用しない。

肌を傷付ける原因となります。

家族や他人と共用しない。

感染・炎症の原因となります。



浴室や湿気が多い場所に保管しない。

絶縁劣化により感電することがあります。

安全上のご注意

ニッケル水素充電電池の取り扱いについて

⚠ 危険



充電電池から漏れた液が目に入ったときは、すぐに水で洗い流し、医師の治療を受ける。
目に障害が起きる恐れがあります。



次のことをしない。

- ・ 分解・改造をしない。
 - ・ 火中への投入や加熱をしない。
 - ・ 水につけたり、ぬらしたりしない。
 - ・ 他の機器に転用しない。
 - ・ 落としたり衝撃を与えたり傷付けたりしない。
 - ・ 端子同士を針金などの金属で接続しない。
- 液漏れ・発火・ショート・発熱・破裂の原因となります。

⚠ 警告



充電電池から漏れた液が皮膚や衣類に付いたときは、すぐに水で洗い流す。
皮膚がかぶれる原因となります。



外装をはがしたり、傷付けたりしない。

発火・ショート・発熱・破裂の原因となります。

指定の充電時間を超えても充電が完了しないときは、充電をやめる。

過度に充電され、液漏れ・発熱の原因となります。

⚠ 注意



充電は、必ず 10℃～35℃の環境で行う。
発火・発熱・破裂の原因となります。



異常に温度が高くなる場所（火やストーブのそば、直射日光の当たる場所、炎天下の車内など）に放置しない。









発火・発熱・破裂の原因となります。

BEFORE USE

1. Before using, please check the voltage and type of plug at your location.
(ご使用前に、使用する国の電圧およびプラグの形状を確認してください。)
2. Before using, please confirm the shape of the plug socket, and choose plug adaptor.
(ご使用前に、電源コンセントの形状を確認して、接続プラグを選んでください。)
3. Before using, be sure to check the voltage and type of plug, because the voltage and the type of plug, may differ according to the area even in the same country.
(国によっては同一国内でも地域によって電圧・プラグ形状が異なる場合がありますので、ご使用前に、電圧・プラグ形状を充分確認してください。)

海外使用の手引き

- 当商品は「AC100-240V」の地域で使用できます。
- ご使用前に、使用する国の電源コンセントの形状を確認してください。
※世界の電圧とプラグの一覧は、7ページに掲載しています。
- 当商品をAタイプ適用外の国でご使用の際は、使用する国の電源コンセントにあった接続プラグをご用意ください。

Aタイプ	B3タイプ	BFタイプ	Cタイプ	Oタイプ
商品のプラグ形状 ※そのまま使用できます。 	 	 	 	 

注) 国によっては同一国内でも地域によって電圧・プラグ形状が異なる場合がありますので、現地で充分お確かめの上、ご使用ください。

世界の電圧とプラグ

※同じ国でも地域によって電圧やプラグの形が一定ではなく、表と異なる場合があります。
事前に現地のホテルや旅行代理店でご確認の上、ご使用ください。

地域・国名 Area・Countries		電圧 Voltage	プラグ Plug	
アジア	インド	India	115/230/240	B3, BF, C
	インドネシア	Indonesia	127/220/230	A, B3, BF, C
	シンガポール	Singapore	115/230	B3, BF
	タイ	Thailand	220	A, BF, C
	台湾	Taiwan	110/220	A, O
	韓国	Korea	110/220	A, BF, C, O
	中国	China. Rep.	110/220	A, B3, BF, C, O
	日本	Japan	100	A
	フィリピン	Philippines	120/230/240	A, B3, BF, C, O
	ベトナム	Vietnam	110/220	A, C
	ホンコン	Hong Kong	200/220	B3, BF, C
	マカオ	Macao	115/127/220	A, B3, C
	マレーシア	Malaysia	240	B3, BF, C
北米	アメリカ	U.S.A	120	A
	ハワイ	Hawaii	120	A
	カナダ	Canada	120/240	A, BF
中南米	アルゼンチン	Argentina	220	BF, C, O
	ブラジル	Brazil	127/220	A, C
	プエルトリコ	Puertorico	120/240	A
ヨーロッパ	メキシコ	Mexico	120/127/230	A
	イギリス	England	230/240	B3, BF, O
	イタリア	Italy	125/220	C
	オーストリア	Austria	230	B3, C
	オランダ	Netherlands	230	C
	ギリシャ	Greece	230	B3, C
	スイス	Switzerland	230	B3, BF, C
	スウェーデン	Sweden	230	C
	スペイン	Spain	127/220	A, C
	ロシア	Russia	127/220	A, C
	デンマーク	Denmark	230	C
	ドイツ	Germany	127/230	C
	ノルウェー	Norway	230	C
	ハンガリー	Hungary	220	C
	フィンランド	Finland	120/230	C
	フランス	France	127/230	C, O
ベルギー	Belgium	127/230	C	
オセアニア	オーストラリア	Australia	240/250	O
	グアム	Guam	120/240	A
	サイパン	Saipan	110	A
	トンガ王国	Tonga	240	O
	ニュージーランド	New Zealand	230/240	O
	フィジー	Fiji	120/240	A, C, O
中近東	アラブ首長国連邦	United of Arab Emiraes	220/240	B3, BF, C
	クウェート	Kuwait	240	B3, BF, C
	トルコ	Turkey	220	A, C
アフリカ	エジプト・アラブ共和国	Arab Rep. of Egypt	220	B3, BF, C
	南アフリカ共和国	South Africa. Rep.	220/230/250	B3, BF, C
	モロッコ	Morocco	115/127/220	C

各部のなまえ

本体

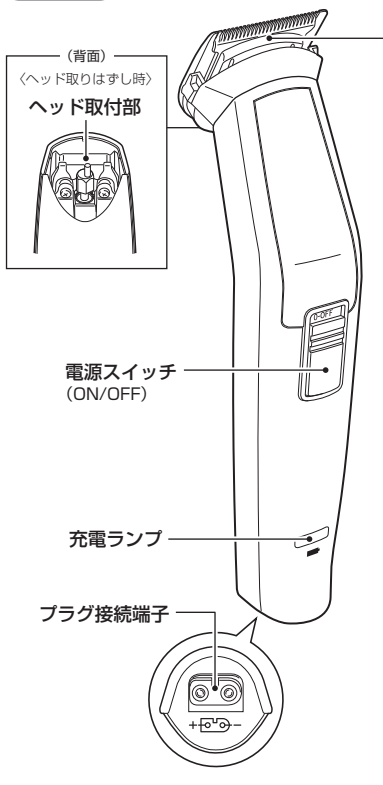

トリマーヘッド*

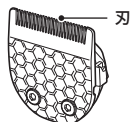

- 購入時、本体に取り付けられています。

シェービングヘッド*

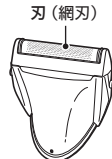

鼻毛・耳毛用ヘッド*



ボディ用コーム*

(色：半透明)



- ヒゲ用コーム (色：黒)* ヒゲ用コームは4種類あります。
- ・ 1～3.5mm長さ調整コーム
 - ・ 5mmコーム



- ・ 6mmコーム



- ・ 7mmコーム



ACアダプター*

型番：VSI-9003
(C060012-JA)

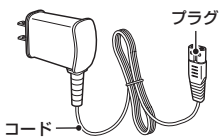

ポーチ*



掃除用ブラシ*



オイル*



名称の横に※が付いているものは付属品です。

充電のしかた

- 初めて使用する場合は、必ず充電してください。
- 長期間放置しておくとう電圧が低下する場合がありますので、使い始めなどには充電してください。
- 充電は、専用のACアダプターをご使用ください。
- 充電完了後、ACアダプターを取りはずして、ご使用ください。

⚠ 警告

- 専用のACアダプターで、他の商品を使用したり、充電したりしない。
また、専用のACアダプター以外は使用しない。
異常発熱による発火・ショートの原因となります。
- 浴室などの水のかかる場所や湿気の多い場所で使用したり充電しない。
絶縁劣化により感電・火災・ショートの原因があります。

充電の目安

- 約8時間で充電が完了し、充電ランプが消灯します。
- 1回のフル充電で約60分*使用できます。(周囲温度など使用条件によって異なります。)

※ニッケル水素充電電池の特性上、電池容量を使い切らずに充電を繰り返すと、使用可能時間が減少することがあります。これを避けるため、最後まで使い切ってから充電することをおすすめします。

- 1 電源スイッチを「OFF」にします。
- 2 ACアダプターのプラグを本体のプラグ接続端子に差し込みます。
- 3 ACアダプターをコンセントに差し込みます。
 - ・充電ランプが赤色に点灯します。
 - ・充電が完了すると、充電ランプが消灯します。

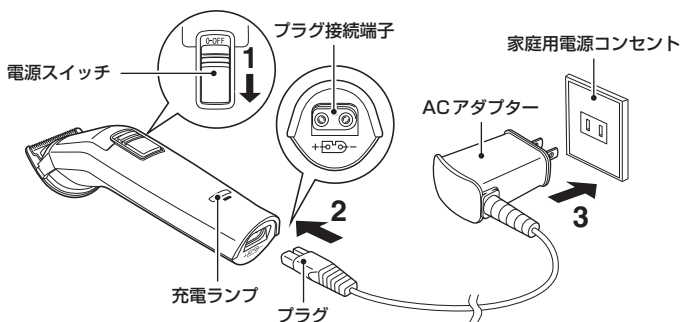

- 充電中は、本体・ACアダプターが多少熱くなりますが、異常ではありません。
- 充電中、テレビなどに雑音が入る場合、別のコンセントで充電してください。

充電完了後

ACアダプターをコンセントから抜き、プラグを本体のプラグ接続端子から取りはずします。

正しい使いかた



警告

浴室などの水のかかる場所や湿気が多い場所で使用しない。
絶縁劣化により感電・火災・ショートのおそれがあります。



注意

- ご使用前に、必ずヘッドやコームの状態（変形・破損・刃の破れ・取り付け状態など）を確認する。
肌を傷付ける原因となります。
- トリマーヘッドの刃の駆動部に触れない。
けがの原因となります。

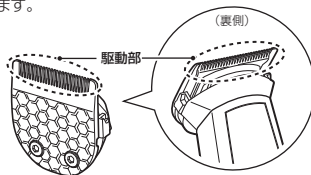

1 本体を充電します。(P. 9 参照)

2 お好みのヘッド・コームを選択し、取り付けます。(P. 11～P. 13 参照)

3 電源スイッチを「ON」にし、トリミングを開始します。

※この商品は、充電しながらのご使用はできません。

・トリミングのしかたはP. 14～P. 16を参照してください。

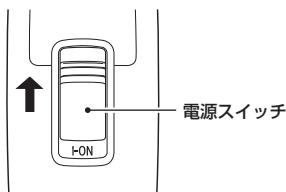

使用後

- ①電源スイッチを「OFF」にします。
- ②お手入れをします。(P. 17～P. 19 参照)

ヘッドについて

●本機には3種類のヘッドが付属されています (P. 8 参照)。用途に合わせて取り付けてください。

ヘッド	用途
トリマーヘッド	ヒゲ・体毛の長さを整える、えり足・耳まわりを整える
シェービングヘッド	ヒゲの輪郭を整える
鼻毛・耳毛用ヘッド	鼻毛・耳毛を整える

●トリマーヘッドにはコームを取り付けられます。(P. 12 ~ P. 13 参照)

※コームを取り付けずにカットするときは、刃が触れた部分がとても短く(約0.5mm)カットされますのでご注意ください。

※体毛をカットする際は、ボディ用コームを取り付けてください。



注意

着脱の際、刃に触れないよう注意する。
けがをする恐れがあります。

ヘッドの取り付けかた

1 電源スイッチが「OFF」になっていることを確認します。

2 ヘッドの●印を本体の●印に合わせて差し込み、「カチッ」と音がするまで押し込みます。

・ヘッドが固定されていることを確認してください。

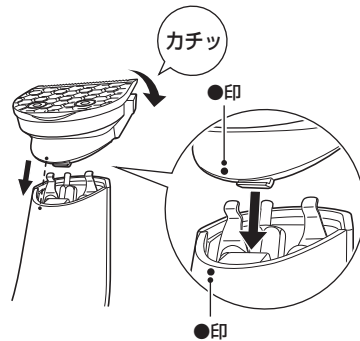

ヘッドの取りはずしかた

1 電源スイッチが「OFF」になっていることを確認します。

2 手を添えてヘッドを本体裏側方向へ押します。

※誤って電源が入るのを防ぐため、電源スイッチに触れないようご注意ください。

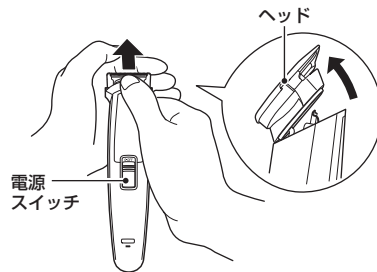

コームについて

- 本機にはトリマーヘッドに取り付けるヒゲ用コームが4種類、ボディ用コームが1種類付属されています (P. 8参照)。用途や仕上がり長さに合わせて取り付けてください。

コーム	仕上がり長さ	用途
1~3.5mm長さ調整コーム	0.5mm単位で1~3.5mm	ヒゲの長さを整える
ヒゲ用5mmコーム	5mm	
ヒゲ用6mmコーム	6mm	
ヒゲ用7mmコーム	7mm	
ボディ用コーム	3mm	体毛の長さを整える

- 1~3.5mm長さ調整コームの仕上がり長さの設定のしかたはP. 13を参照してください。
※コームを取り付けずにカットするときは、刃が触れた部分がとても短く(約0.5mm)カットされますのでご注意ください。



注意

着脱の際、刃に触れないよう注意する。
けがをする恐れがあります。

コームの取り付けかた

1 電源スイッチが「OFF」になっていることを確認します。

2 トリマーヘッドをコームの取付部に合わせます。
・ヒゲ用5mm・6mm・7mmコーム・ボディ用コームは、トリマーヘッドの刃をフック部に引っ掛けるようにスライドしてはめてください。

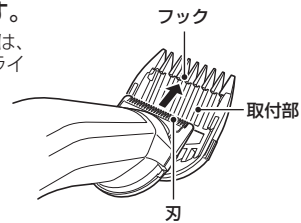

3 コーム背面の下部を「カチッ」と音がするまで押さえます。

- ・コームが固定されていることを確認してください。

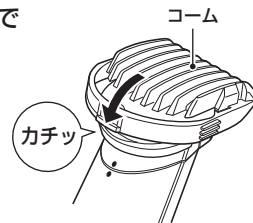

コームについて

コームの取りはずしかた

- 1 電源スイッチが「OFF」になっていることを確認します。
- 2 コーム側面の≡部を押さえながら、コームの下部から取りはずします。

・コームを破損しないよう注意して取りはずしてください。

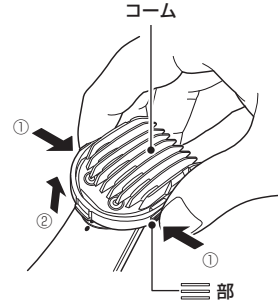

1 ~ 3.5mm 長さ調節コームの仕上がり長さの設定のしかた

- 仕上がり長さ調節レバーをスライドし、お好みの仕上がり長さの目盛に合わせます。
- ・仕上がり長さは0.5mm単位で1 ~ 3.5mmに設定できます。

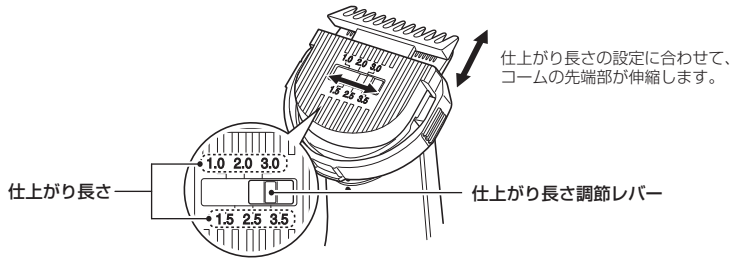

- ・コームをはずしてカットしたときの仕上がり長さは約0.5mmです。
- ・使い始めは、最も長い設定(3.5mm)でカットし、少しずつ仕上がり長さの設定を短くしていくことをおすすめします。

コームの使いかた

- 皮膚に強く押し付けず、コームをすべらすようにゆっくり動かしてヒゲや体毛をカットします。
- カットの仕上がりを均一にするために、コームの平らな部分が肌と密着するように本体を動かしてください。
- 毛の流れに逆らって動かすと、効率よくカットできます。
- カットした部分と、次にカットする部分が重なるように本体を動かすと、刈り残しがなくなります。
- カットしたヒゲや体毛がコームにたまった場合は、本体からコームを取りはずし、取り除いてください。(P. 17参照)

ヒゲのトリミングのしかた

トリミングの準備

- ヒゲにクシを通しておいください。

お願い

ヒゲがぬれた状態、シェービングフォームなどを付けた状態では使用しないでください。
ぬれたヒゲが束になり、長さがそろえにくくなります。

ヒゲの長さを整える

⚠ 注意

トリマーヘッドの刃の駆動部に触れない。
けがの原因となります。

- 1 トリマーヘッドを本体に取り付けます。(P. 11 参照)

- 2 お好みの仕上がり長さのコームを選択し、取り付けます。(P. 12 参照)

※コームを取り付けずにカットするときは、刃が触れた部分がとても短く(約0.5mm)カットされますのでご注意ください。

- 3 コームの表面を常に肌に当てながらヒゲの流れに逆らって動かします。



ヒゲの輪郭を整える

⚠ 注意

- シェービングヘッドをご使用になる前に、網目のやぶれがないか必ず確認する。
けがの原因となります。
- 網刃を皮膚に強く押し付けない。
破損して肌を傷付ける原因となります。

- 1 シェービングヘッドを本体に取り付けます。(P. 11 参照)

- 2 軽く肌に当てながら輪郭に沿って動かします。



体毛のトリミングのしかた

トリミングの準備

- 肌や体毛を乾いた状態にしておいてください。

お願い

ボディクリームやボディローションなどを付けた状態では使用しないでください。
長さがそろえにくくなります。

体毛の長さを整える

- 1 トリマーヘッドを本体に取り付けます。(P. 11 参照)
- 2 ボディ用コームを取り付けます。(P. 12 参照)
- 3 コームの表面を常に肌に当てながら体毛の流れに逆らって動かします。
 - ・皮膚を引っ張り、伸ばしながらコームをゆっくり動かしてください。

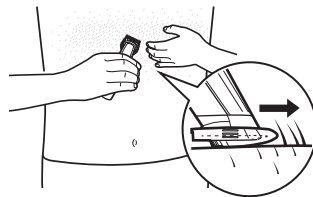

えり足・耳まわりのトリミングのしかた

トリミングの準備

- 整髪料や汚れはあらかじめ洗髪などで落とします。
- 髪は乾いた状態にし、充分にとかします。
- ビニールクロスや新聞紙などを敷きます。
- 首から肩にタオルをかけてケープをとめます。

お願い

髪がぬれた状態では、使用しないでください。ぬれた髪が毛束になり、長さがそろえにくくなります。

えり足・耳まわりを整える

- 1 トリマーヘッドを本体に取り付けます。(P. 11 参照)

えり足・耳まわりのトリミングのしかた

2 えり足

下向きに、ゆっくりと滑らかに毛の生え際に沿って動かします。

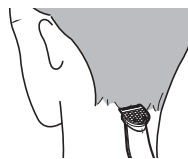

耳元

- ① 本体の電源スイッチが後頭部に向くように持ち替えて、後ろ側から耳の形に合わせて動かします。本体を傾けて、刃の一端だけが触れるようにして毛先だけをカットすると、きれいに仕上がります。
- ② 前側からもカーブに合わせて動かします。

もみあげ

もみあげのデザインや長さを決めてから下向きに動かします。

鼻毛・耳毛のトリミングのしかた

トリミングの準備

- 鼻孔内や耳孔内を清潔にしておいてください。

⚠ 注意

刃を鼻や耳の奥まで入れない。
鼻孔・耳孔を傷付ける原因となります。

鼻毛・耳毛を整える

- 1 鼻毛・耳毛用ヘッドを本体に取り付けます。(P. 11 参照)

2 鼻毛

刃を鼻孔の入口まわりに当て、ゆっくりと動かします。



耳毛

刃を耳の穴の入口に軽く当て、ゆっくりと動かします。

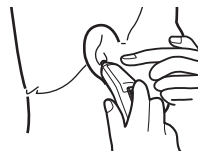

お手入れのしかた

- 必ず電源スイッチを「OFF」にし、ACアダプターのプラグを本体のプラグ接続端子から取りはずしてから行ってください。

⚠ 警告

ぬれた手でACアダプターを抜き差ししない。
ショート・感電の原因となります。

⚠ 注意

ベンジン、シンナー、アルコール、灯油などの溶剤や薬品類、磨粉などは使用しない。
ひび割れ・感電・引火の恐れがあります。

コーム

- 1 コームを取りはずし、付属の掃除用ブラシで毛クズを取り除きます。
・コームの取りはずしかたはP. 13を参照してください。

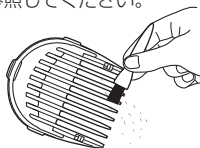

- 2 水洗いします。
・お湯洗いが可能(45℃以下)

⚠ 注意 熱湯は使わない。

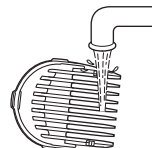

・やわらかい布で水分を拭き取り、十分乾燥させます。

本体・ACアダプター

⚠ 警告

本体・ACアダプターを水洗いしない。
ショート・感電の原因となりますので、絶対におやめください。

- 1 刃の取付部に付いた毛クズを付属の掃除用ブラシで取り除きます。

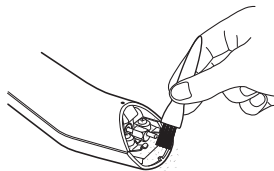

- 2 乾いたやわらかい布で汚れを拭き取ります。

⚠ 注意 ベンジン・シンナーなどは使わない。

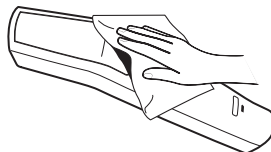

お手入れのしかた

トリマーヘッド / 鼻毛・耳毛用ヘッド

- 1 ヘッドを取りはずし、付属の掃除用ブラシで毛クズを取り除きます。

- ・ヘッドの取りはずしかたはP. 11を参照してください。

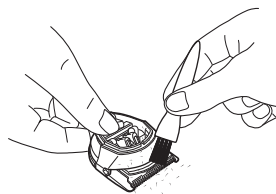

- 2 水洗いします。

- ・お湯洗いが可能（45℃以下）

⚠ 注意 熱湯は使わない。

- ・やわらかい布で水分を拭き取り、十分乾燥させます。
※タオルやティッシュペーパーなどで拭くと、刃を傷めることがあります。

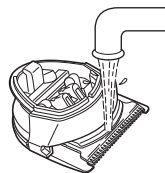

- 3 トリマーヘッドに付属のオイルをさします。

- ・定期的に付属のオイルを少量塗布することで刃の良好な状態を長く維持させることができます。



シェービングヘッド

- 1 シェービングヘッドの両側の突起を押さえながら上部を引き抜きます。

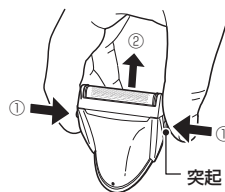

- 2 シェービングヘッド内部にたまった毛クズを付属の掃除用ブラシで取り除きます。

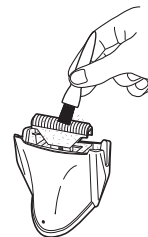

お手入れのしかた

3 水洗いします。

- ・お湯洗いが可能（45℃以下）

⚠ 注意 熱湯は使わない。

- ・やわらかい布で水分を拭き取り、十分乾燥させます。
※タオルやティッシュペーパーなどで拭くと、刃を傷めることがあります。
- ※上部の網刃はブラシで掃除しないでください。傷付いたり破損する恐れがあります。

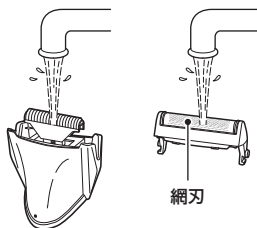

4 お手入れ後はシェービングヘッドの上部を「カチッ」と音がするまで押し込んで、取り付けます。

- ※網刃部分を押しさないようご注意ください。
- ※網刃が破損したり、切れ味が落ちた場合は、お買い上げの販売店または小泉成器株式会社「部品センター」にお問い合わせください。

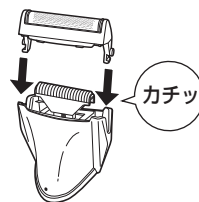

保管のしかた

十分に乾燥させた後、ポーチなどに入れ、湿気の少ない場所に保管します。

- ・ お子様の手の届かない場所に保管してください。
- ・ 高温になる場所や水のかかる場所へ保管しないでください。
- ・ 長期間保管していた場合は、使用する前に必ず充電してください。(P. 9参照)

故障かな?と思ったら

●修理を依頼される前に以下の点をお調べください。

こんな場合	点検	処置のしかた
切れ味が悪くなった。	モクズがたまっていますか?	ヘッドやコームのモクズを取り除いてください。(P. 17～P. 19参照)
	トリマーヘッドにオイルを塗布していますか?	定期的にオイルを塗布してください。(P. 18参照)
電源を「ON」にしても、動かない。	充電されていますか?	約8時間充電してください。(P. 9参照)
	ヘッドが本体からはずれていませんか?	ヘッドを本体に正しくセットしてください。(P. 11参照)
	充電中ではありませんか?	この商品は充電しながらのご使用はできません。
充電できない。	ACアダプターのプラグが、本体のプラグ接続端子から抜けていませんか?	確実に差し込んでください。
	ACアダプターが、コンセントから抜けていませんか?	確実に差し込んでください。

製品を廃棄するとき

※お客様による充電電池の修理、交換はできません。



警告

廃棄するとき以外は本製品を分解しない。
火災・感電・けがの原因となります。



注意

本体内部の金具は鋭いので、注意する。

充電電池リサイクルにご協力を



Ni-MH

本製品は充電電池を内蔵しています。ご使用済みの充電電池は、リサイクルすることができる貴重な資源です。ご使用済みの充電電池の廃棄に際しては、動かなくなるまで運転してから充電電池を取り出し、プラスとマイナスの金属端子部にテープ（セロハンテープ、ビニールテープ、ガムテープなど）を貼り、電流が流れない状態（絶縁）にしてから、お住いの自治体にお問い合わせいただくか、リサイクルボックス設置の協力店または、特定の回収窓口へお持ちください。

詳細は、一般社団法人JBRCのホームページをご覧ください。

<http://www.jbrc.com>

廃棄する際の充電電池の取り出しかた

ACアダプターを取りはずし、電源を入れて、完全に動作しなくなるまで充電電池を放電させてから行ってください。

- ①：部品をマイナスドライバーなどでこじ開ける
- ②：ネジを取りはずす
- ③：ネジを取りはずす
- ④：ネジを取りはずす
- ⑤：部品を取りはずす
- ⑥：部品を取りはずす
- ⑦：部品を取りはずす
- ⑧：基板を取りはずす
- ⑨：充電電池を基板から引きはずす

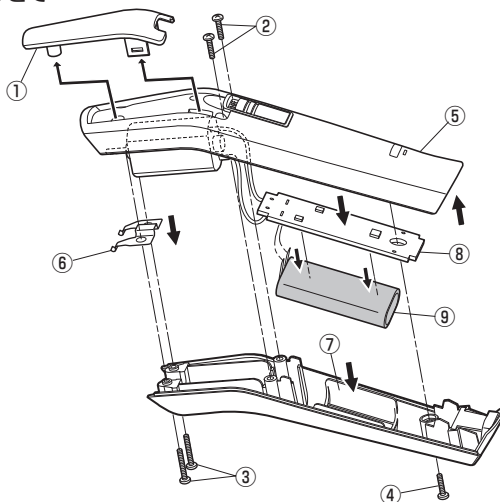

仕様

■本体

電 源	充電式 (専用ACアダプター使用)
使 用 電 池	ニッケル水素充電電池 (DC2.4V 800mAh)
消 費 電 力	0.72W (充電時)
寸 法	約37 (W) × 42 (D) × 157 (H) mm (トリマーヘッド装着時)
質 量	約130g (トリマーヘッド装着時)
充 電 時 間	約8時間
連 続 使 用 時 間	約60分
付 属 品	ACアダプター、トリマーヘッド、シェービングヘッド、 鼻毛・耳毛用ヘッド、ヒゲ用コーム (1~3.5mm長さ調節コーム、 5mmコーム、6mmコーム、7mmコーム)、ボディ用コーム (3mm)、 掃除用ブラシ、オイル、ポーチ

■ACアダプター 型番：VSI-9003 (C060012-JA)

入 力	AC100-240V 50/60Hz 0.2A
出 力	DC6.0V 0.12A

※本機の仕様および外観については、改良のため予告なく変更することがあります。

★長年ご使用のメンズグルーミングキットの点検を！	
 <p>愛情点検</p>	<p>ご使用の際このようなことはありませんか？</p> <ul style="list-style-type: none"> ●電源を入れても、ときどき動作しないときがある。 ●ACアダプターのコードを折り曲げると通電したり、しなかったりする。 ●運転中に異常な音ができる。 ●こげくさい臭いがする。 ●その他の異常、故障がある。
<p>ご使用中 止</p>	<p>このような症状のときは、故障や事故防止のため、電源を切り、コンセントからACアダプターを抜いて、必ず販売店にご相談ください。</p>

別売品について

- ACアダプター・オイルなどP. 8に記載の部品は別売品としてご購入いただけます。
- 別売品を依頼される場合は、お買い上げの販売店または小泉成器株式会社「部品センター」にお問い合わせください。

名 称	型 番
ACアダプター	VSI-9003 (C060012-JA)
オイル	—

MEMO

【アフターサービスについて】

1 保証書

- この取扱説明書には保証書が付いています。
保証書はお買い上げの販売店で「販売店名・お買い上げ日」などの記入をご確認の上、内容をよくお読みの後、大切に保管してください。保証期間はご購入日より1年間です。

2 修理を依頼される時

- 保証期間中は
商品に保証書を添えてお買い上げの販売店にご持参ください。
保証の記載内容により無料修理いたします。
- 保証期間が過ぎているときは
お買い上げの販売店にご相談ください。修理により使用できる場合は、お客様のご要望により有料で修理いたします。

3 補修用性能部品の保有期間

- メンズグルーミングキットの補修用性能部品の保有期間は製造打切後6年です。
補修用性能部品とは商品の機能を維持するために必要な部品です。

4 アフターサービスについてご不明の場合

- アフターサービスについてご不明の場合には、お買い上げの販売店か、小泉成器株式会社「修理センター」にお問い合わせください。

お客様の個人情報のお取り扱いについて

お受けしましたお客様の個人情報は当社個人情報保護方針に基づき適切に管理いたします。また、お客様の同意がない限り、業務委託をする場合および法令に基づき必要と判断される場合を除き、第三者への開示は行いません。

〈利用目的〉

お受けしました個人情報は、商品・サービスに関わるご相談・お問い合わせおよび修理対応のみを目的として使用させていただきます。

なお、この目的のために小泉成器株式会社および関係会社で上記個人情報を利用することがあります。

〈業務委託の場合〉

上記目的の範囲内で対応業務を委託する場合、委託先に対しては当社と同等の個人情報保護を実施させるとともに適切な管理・監督をいたします。

【保証・無料修理規定】

1. 取扱説明書、本体貼付ラベル等の注意書に従った**正常な使用状態で保証期間内に故障**した場合、「**無料修理**」致します。
2. 保証期間内に故障して無料修理をお受けになる場合には、**商品と本書をご持参ご提示の上、お買い上げの販売店にご依頼ください。**
3. **ご転居、ご贈答品等**で本保証書に記入してあるお買い上げの販売店に修理がご依頼できない場合には、取扱説明書の小泉成器株式会社「修理センター」へご相談ください。
4. 保証期間内でも次の場合には有料修理になります。
 - (イ) 使用上の誤りおよび不当な修理や改造による故障および損傷。
 - (ロ) お買い上げ後の落下等による故障および損傷。
 - (ハ) 火災、地震、落雷、水害、その他の天災地変、異常電圧による故障および損傷。
 - (ニ) 一般家庭用以外（例えば業務用の長時間使用、車輻、船舶への搭載）に使用された場合の故障および損傷。
 - (ホ) 本書のご提示がない場合。
 - (ヘ) 本書にお買い上げ年月日、お客様名、販売店名の記入のない場合、あるいは字句を書き換えた場合。
5. 保証期間内でも商品を修理窓口へ送付された場合の送料はお客様の負担となります。
6. 本書は日本国内においてのみ有効です。Effective only in Japan.
7. 本書は再発行致しませんので、紛失しないよう大切に保管してください。

修理メモ

- ※ この保証書は、本書に明示した期間、条件のもとにおいて無料修理をお約束するものです。従ってこの保証書によって保証書を発行している者（保証責任者）、およびそれ以外の事業者に対するお客様の法律上の権利を制限するものではありません。保証期間経過後の修理等についてご不明の場合は、お買い上げの販売店、または取扱説明書の小泉成器株式会社「修理センター」にお問い合わせください。
- ※ 保証期間経過後の修理について詳しくは取扱説明書の「アフターサービスについて」をご覧ください。

メンズグルーミングキット

保証書 持込修理

本書は、本書記載内容（裏面記載）で無料修理を行うことをお約束するものです。お買い上げの日から下記期間中故障が発生した場合は、本書をご提示の上、お買い上げの販売店に修理をご依頼ください。

型番	CMG-5100	
お買い上げ年月日	年	月 日
無料修理 保証期間	対象部分	期間（お買い上げ日より）
	本体	1年
お客様	お名前	様
	ご住所	〒 TEL
販売店	店名・住所・電話	

★販売店の皆様へのお願い 必ず全項目をご記入、ご捺印の上、お客様にお渡しください。
小泉成器株式会社 本社 〒541-0051 大阪市中央区備後町3丁目3番7号 TEL.06(6262)3561

お客様相談窓口

この商品に関するご意見・ご質問については下記へお寄せください。

ご意見・ご質問について

お客様相談窓口

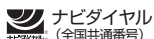

0570 (07) 5555

■IP電話などからご利用いただけない場合

〒541-0051 大阪市中央区備後町3丁目3番7号 TEL.06(6262)3561 FAX.06(6268)1432

修理に関するお問い合わせ

東日本修理センター

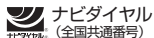

0570 (05) 8888

■IP電話などからご利用いただけない場合

〒344-0127 埼玉県春日部市水角1190 TEL.048(718)3340 FAX.048(718)3350

西日本修理センター

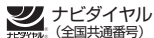

0570 (05) 8888

■IP電話などからご利用いただけない場合

〒559-0033 大阪市住之江区南港中1丁目3番98号 TEL.06(6613)3145 FAX.06(6613)3196

部品に関するお問い合わせ

部品センター

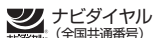

0570 (00) 3211

■IP電話などからご利用いただけない場合

〒559-0033 大阪市住之江区南港中1丁目3番98号 TEL.06(6613)3211 FAX.06(6613)3299

小泉成器株式会社

〒541-0051 大阪市中央区備後町3丁目3番7号
TEL.06(6262)3561 FAX.06(6268)1432

受付時間：平日9:00~17:00
(土・日・祝日・夏期休暇・年末年始を除く)

2023年6月現在（所在地、電話番号などについては変更がある場合がありますので、その際はご容赦願います。）

★3F